

ТЕХНИЧЕСКА СПЕЦИФИКАЦИЯ

Обект: "Подобрване на площадно пространство за отдиш" в ПИ №430 и 1006 кв.50 по плана на с.Василевци , общ.Брусарци

№	план	изглед	характеристика	
			използвани материали	забележка
1			<input type="checkbox"/> Метална шина 50/6 мм.; <input type="checkbox"/> Повърхностна обработка: цинк; <input type="checkbox"/> Повърхностно покритие: прахово боядисване по цвѐтова гама RAL; <input type="checkbox"/> Дъски: иглолистен материал. Размер 1550x45x40мм Покритие-цвѐтен лак на водна основа; <input type="checkbox"/> основни от бетон;	<input type="checkbox"/> Размерите са в милиметри;
<b>пейка</b>				
2			<input type="checkbox"/> армиран бетон; <input type="checkbox"/> Повърхностна обработка: мита мозайка; <input type="checkbox"/> Повърхностно покритие: лак за камък; <input type="checkbox"/> Капак: Пощинкован и прахово боядисан по RAL; <input type="checkbox"/> Вътрешен елемент-цинкова кофа 40л.	<input type="checkbox"/> Размерите са в милиметри;
<b>кошче за боклук</b>				

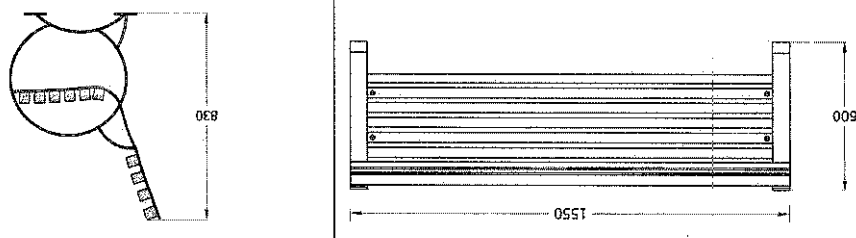
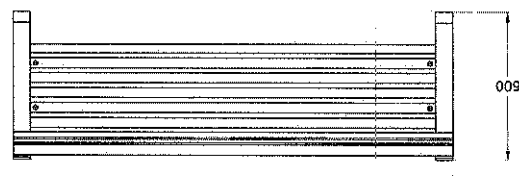
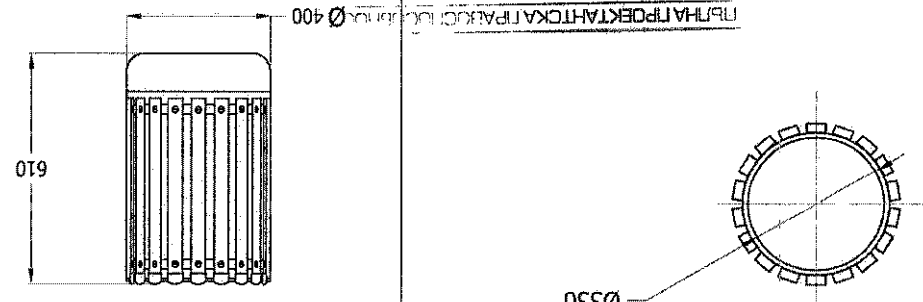
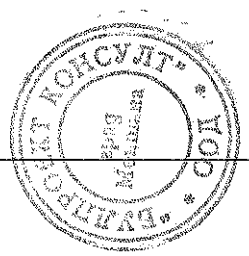

РЪЧНА ПРОЕКТАНТСКА ПРАКТИКА  
 АДЪЛ ТСОП  
 ТОУЕВ ЛУПЕЛ  
 ПОП. № 430  
 ДАТА: \_\_\_\_\_  
 ПОДПИС: \_\_\_\_\_

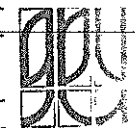



характеристика	използвани материали	забележка	№
автобусна сбирка			план
<input type="checkbox"/> Размерите са в милиметри;	<input type="checkbox"/> Метален профил-профил-80/80мм; метален профил-60/60мм; <input type="checkbox"/> Поликарбонат; <input type="checkbox"/> Стъкло		
<input type="checkbox"/> Размерите са в милиметри;	<input type="checkbox"/> Метален профил-60/60мм; <input type="checkbox"/> Дъски: итлолистен материал. Размер 1280x45x40мм;		
трибуна			4

№	план	изглед	характеристика
			използвани материали
			забележка

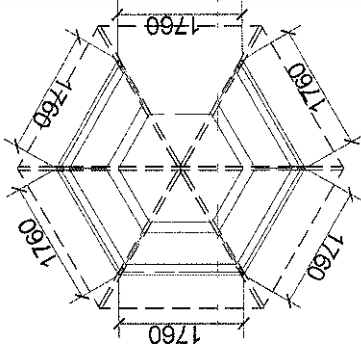
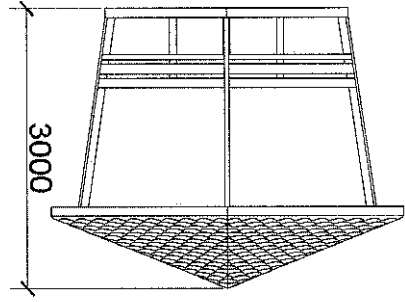
5			<input type="checkbox"/> Конструкция, пейка и <input type="checkbox"/> маса- <input type="checkbox"/> смърч(защитени от <input type="checkbox"/> алкиден импрегнант); <input type="checkbox"/> Покрив-OSB и <input type="checkbox"/> битумни керемиди;
			<input type="checkbox"/> Размерте са в <input type="checkbox"/> милиметри;

**шестоъгълна бегодка**

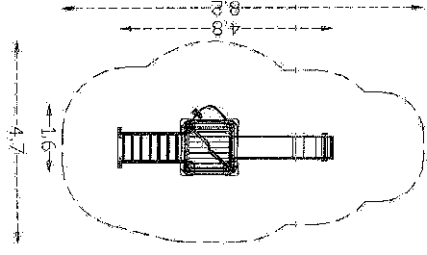
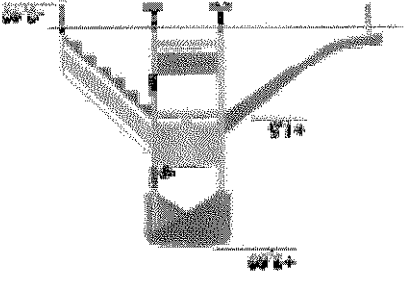
6			<input type="checkbox"/> дъвен или <input type="checkbox"/> шперплатен покрив; <input type="checkbox"/> стени от дъвени <input type="checkbox"/> плоскости 22 mm; <input type="checkbox"/> подове и стени за <input type="checkbox"/> катерене от <input type="checkbox"/> шперплат; <input type="checkbox"/> стъпала от дърво и <input type="checkbox"/> алуминий със <input type="checkbox"/> страници от 18 mm <input type="checkbox"/> Нрj; <input type="checkbox"/> импрегнирани <input type="checkbox"/> дъвени стълбове с <input type="checkbox"/> диаметър 110 mm с <input type="checkbox"/> накрайници от <input type="checkbox"/> полиамид; <input type="checkbox"/> стоманени профили <input type="checkbox"/> за захващане на <input type="checkbox"/> стълбовете; <input type="checkbox"/> основи от бетон;
			<input type="checkbox"/> падане от най- <input type="checkbox"/> висока точка до 1,5 <input type="checkbox"/> м; <input type="checkbox"/> стълба; <input type="checkbox"/> навес по време на <input type="checkbox"/> слънце и дъжд; <input type="checkbox"/> наблюдателна кула <input type="checkbox"/> с бинокъл; <input type="checkbox"/> пръзалка; <input type="checkbox"/> щанд.

**детска пръзалка**

ТЪРНА ПРОЕКТАНТСКА ПРАВОСТРОЙНОСТ  
 еpx ЛЕОПЛИ  
 ТОНСА ЛПРВЕЕ  
 Par. №: 02548  
 Тона  
 11/11/11

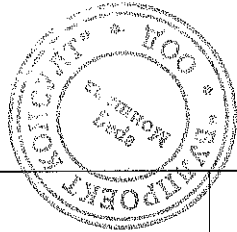

№	план	изглед	характеристика	забележка
			използвани материали	

**катерушка**

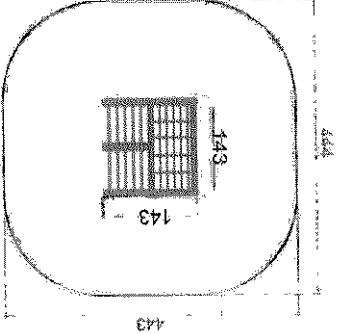
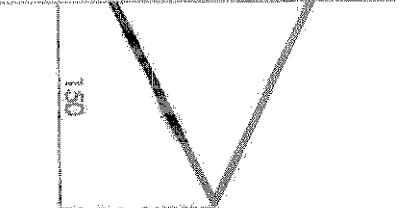
7			<input type="checkbox"/> изсушена илпистна дървесина; <input type="checkbox"/> гребките са от поцинкован метален обков със скрити глави; <input type="checkbox"/> монтира се върху бетонов фундамент;	<input type="checkbox"/> Размерите са в сантиметри; <input type="checkbox"/> падане от най-висока точка до 1,5 м; <input type="checkbox"/> стъла;
			<p><b>основни плочки(червени и сиви)</b></p>	

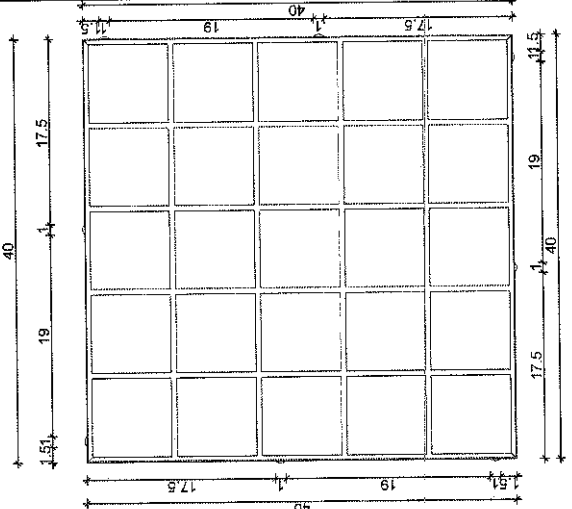
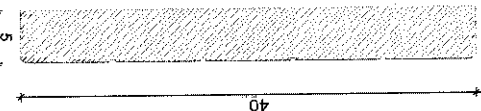
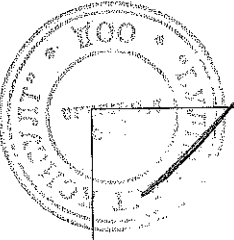
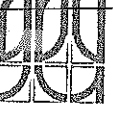
8			<input type="checkbox"/> Виспоресован Бетон	<input type="checkbox"/> Размерите са в сантиметри;
			<div style="display: flex; justify-content: space-between;"> <div style="text-align: center;">  </div> <div style="border: 1px solid black; padding: 5px;"> <p>ИПЛНА ПРОЕКТАНТСКА ПРАВО</p> <p>Logo: </p> <p>Име: _____</p> <p>По: _____</p> <p>Дата: _____</p> </div> </div>	

характеристика	забележка	изглед	план	№
	използвани материали			

**Гумени плочки**

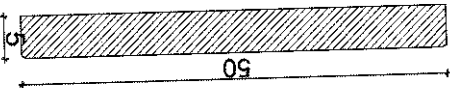
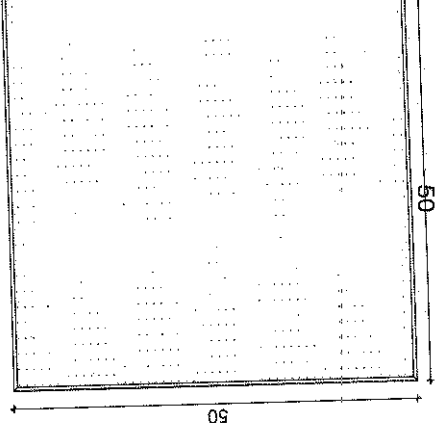
<input type="checkbox"/> Вибропесован бетон <input type="checkbox"/> Размерите са в сантиметри;			<p>9</p>
--	--	--	----------

**Уличен бордюр**

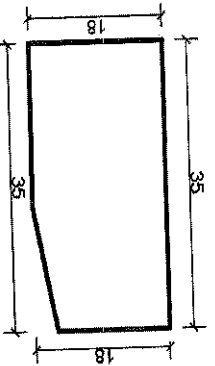
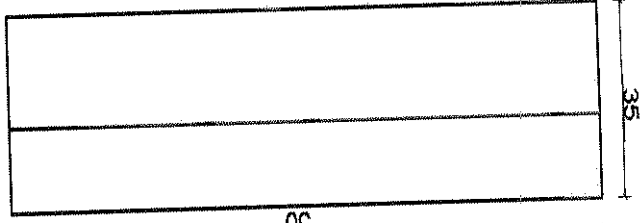
<input type="checkbox"/> Вибропесован бетон <input type="checkbox"/> Размерите са в сантиметри;			<p>10</p>
--	--	---	-----------

ПЛАН ПРОЕКТАНТСКА ПРАВОСТООБНОСТ

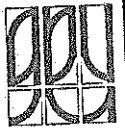
дата: \_\_\_\_\_  
 номер: 04548  
 ОПШТИНА ГЕОРГИ ТОДОВ ГЕОРГИЕВ  

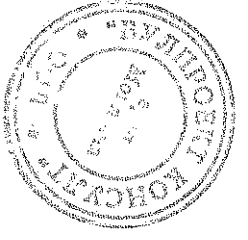



КОД НА ОБЕКТА  
 КОД НА ПРОЕКТА  
 КОД НА ПОСРЕДНИКА  
 КОД НА ОБЛАСТТА  
 КОД НА РАЙОНА  
 КОД НА ОБЩИНАТА  
 КОД НА СЕЛСКОТО СЪОБЩЕСТВО  
 КОД НА УЛИЦАТА  
 КОД НА ПОСРЕДНИКА  
 КОД НА ОБЛАСТТА  
 КОД НА РАЙОНА  
 КОД НА ОБЩИНАТА  
 КОД НА СЕЛСКОТО СЪОБЩЕСТВО

№	план	изглед	характеристика	
			използвани материали	забележка
11	орган за детска площадка		<input type="checkbox"/> Метален профил кух. 35/35мм.; <input type="checkbox"/> изсушена иглолистна дървесина 25/90 мм	<input type="checkbox"/> Размерите са в милиметри;
12	градински бордюри		<input type="checkbox"/> Вигорпесован бетон	<input type="checkbox"/> Размерите са в сантиметри;

№	план	изглед	характеристика
			използвани материали
забележка			

**основно парково осветление**

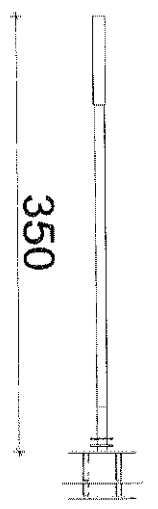
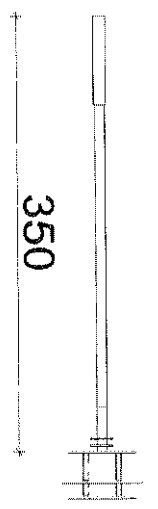
13			<input type="checkbox"/> метален, праховоборядисан стълб;	<input type="checkbox"/> парково осветително тяло за външен монтаж, IP54, с ЕПРА със светлосточник TC-TEL 42 W; стълб за парково осветление, височина 3,5m, монтажна планка за закрепване в основата
			<p><b>прожектор за вграждане в земя</b></p>	

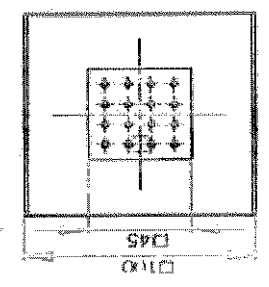
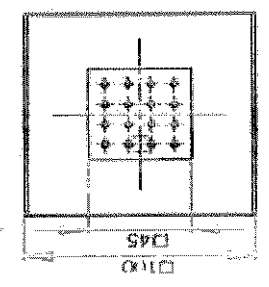
14			<input type="checkbox"/> метал	<input type="checkbox"/> прожектори с LED осветлосточник - 9W, IP65, за вграждане в земя
			<p><b>прожектор за вграждане в земя</b></p>	

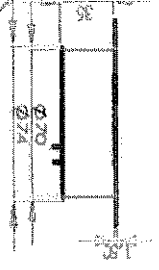
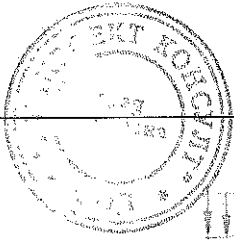

ПЛАН ПРОЕКТАНТОКА ПРАВОСТОРОБНО  
 аpx. TEOB  
 ТОЛБВ TPOB  
 For. №. 041  
 ДАРА  
 ПОЛНИС

*Handwritten signature*

БЛНА ПРОЕКТ И ТОКА ПРАВОСНОВНОСТ

арх. ГОРЛИ  
ТОШЕВ ТРЧЕВ  
Part. №: 04548  
полное

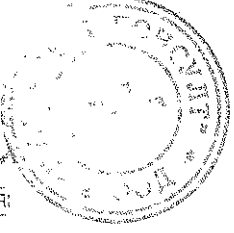

характеристика	използвани материали	забележка	№
енергоэффективно парково осветление			15
<p><input type="checkbox"/> Фотоволтаичен панел, монтаж на металния носещ стълб, включително табло за запазване, защита и акумулаторни батерии;</p> <p><input type="checkbox"/> Осветително тяло за външен монтаж, IP54, с ЕПРА със светлосточник TC-TEL 42 W, запазвано от фотоволтаичен панел;</p>	<p><input type="checkbox"/> метален, праховоборядисан стълб;</p>		